

## 全天候型コアキシャル 2WAY スピーカー



P3115-T は、使用環境を問わず力強いサウンドを効率的かつ広範囲に届けることができる、フルレンジの全天候型コアキシャル 2WAY スピーカーです。1.5 インチのダイヤフラムと 1 インチの高精度ネオジウムコンプレッションドライバーにより、均一かつ高い指向性の高域を実現します。また低域には 15 インチウーファーと 2.5 インチボイスコイルを搭載しています。さらに内蔵ライトランスにより 70V/100V の選択ができるのも大きな特徴の一つです。

キャビネットは中密度ポリエチレンの一体成形となっており、表面には紫外線保護加工が施されています。また 12 ヶ所の銅製 M10 マウンティングポイントを搭載し、ステンレス製 U ブラケットと 90° 設置用のスペーサーを本体に同梱しています。アルミ製のフロントロゴは回転することができます。グリルはオープンセル構造のアルミニウムで、撥水加工が施されています。P3115-T は防塵・防水の国際規格である IP55 規格を取得しています。

### 主な用途

- ・ 中～大規模屋外 SR
- ・ ハイレベル AV プレイバック
- ・ クラスタ方式
- ・ 大規模スピーチシステム
- ・ 音楽再生用

### 特徴

- ・ 耐候性キャビネット : IP55 準拠
- ・ アルミグリルとステンレススチールブラケットを同梱
- ・ 15 インチ高出力ウーファー (2.5 インチボイスコイル)
- ・ 1.5 インチダイヤフラム (1 インチ高精度ネオジウムコンプレッションドライバー)
- ・ 90° × 60° ホーン
- ・ アレイ構成用 10° × 20° エンクロージャー
- ・ アクティブ MOSFET コンプレッションドライバー保護
- ・ 12 ヶ所の銅製 M10 マウンティングポイントを搭載
- ・ トランスフォーマー内蔵

### システム

周波数レンジ (-10 dB):	75 Hz - 20 kHz
周波数レンジ (-3 dB):	100 Hz - 20 kHz
水平カバレッジ (-6 dB):	90°
垂直カバレッジ (-6 dB):	60°
指向性ファクター ; q:	13.3
感度:	98 dB, 1W @ 1m
最大 SPL:	129 dB, @ 1m
公称インピーダンス:	16 Ω
許容入力 RMS:	300 W
許容入力 PEAK:	1200 W
定電圧:	70 / 100 V
パワー選択:	70V/60W, 30W; 100V/120W, 60W
高域プロテクション:	ダイナミック
クロスオーバー:	1.3 kHz

### トランスデューサー

低域:	15" (380 mm) ウーファー / 2.5" (64 mm) コイル
公称インピーダンス:	16 Ω
定格入力:	250 W AES; 500 W PEAK
感度:	98 dB, 1W @ 1m
高域:	1" (25.4 mm) スロート / 1.5" (35.5 mm) コイル
公称インピーダンス:	8 Ω
定格入力:	25 W AES; 100 W PEAK
感度:	108 dB, 1W @ 1m

### フィジカル

エンクロージャー:	トラペゾイダル, 10° 水平サイドアングル, 20° 垂直サイドアングル, 8mm ポリウレタン回転成形
リギング:	M10 × 12, U ブラケット, スペーサー (ペア)
色:	グレー
グリル:	オープンセル構造アルミニウム, 撥水加工
入力端子:	1.5 mm スクエア × 4, 5m ネオプレンケーブル
寸法 (H × W × D):	463 × 463 × 433 mm
重量:	19.4 kg

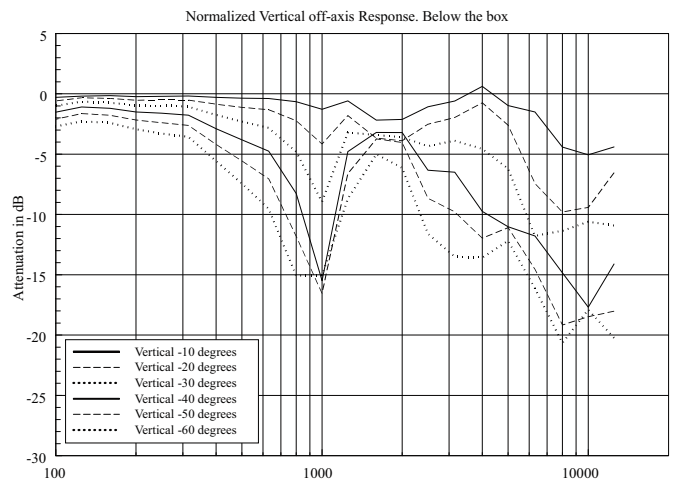
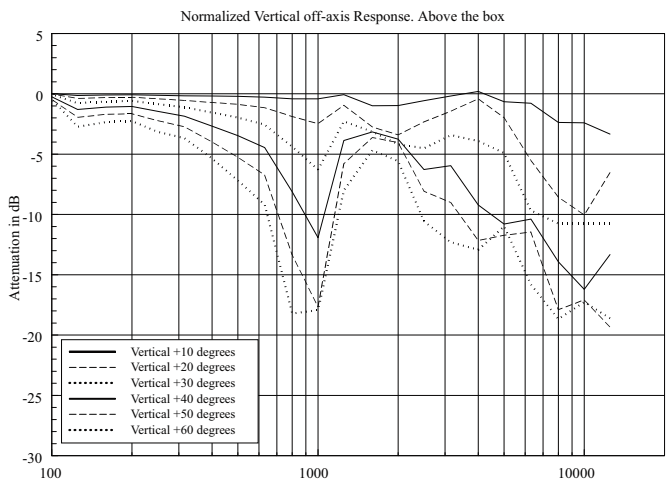
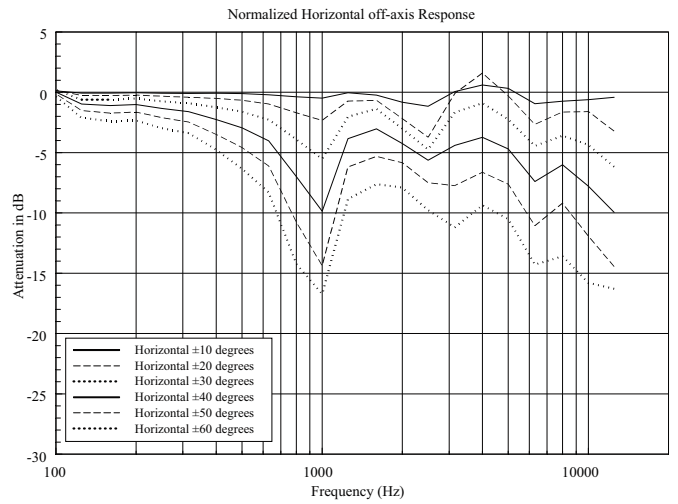
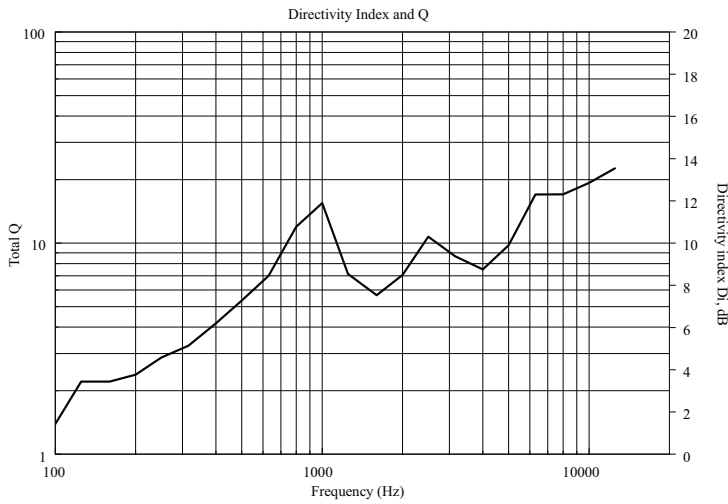
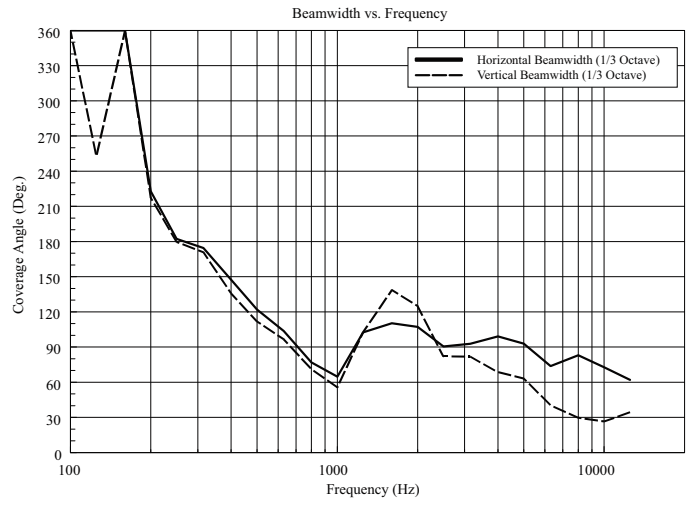
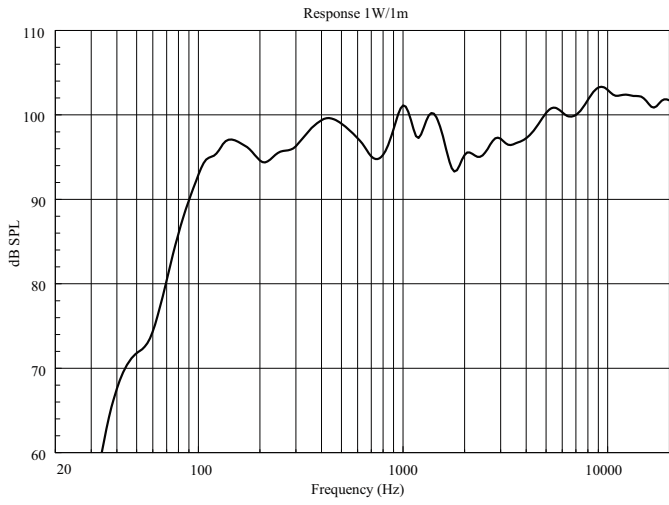

## Horizontal 1/3 Polar Plot

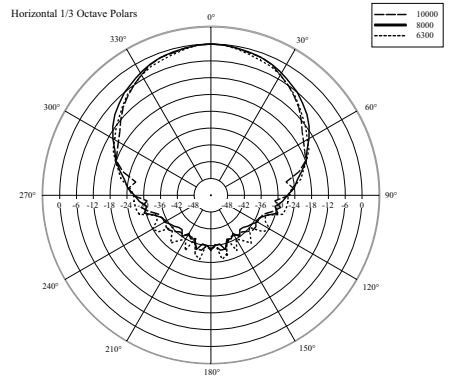
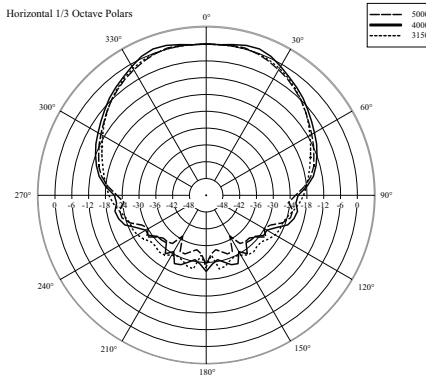
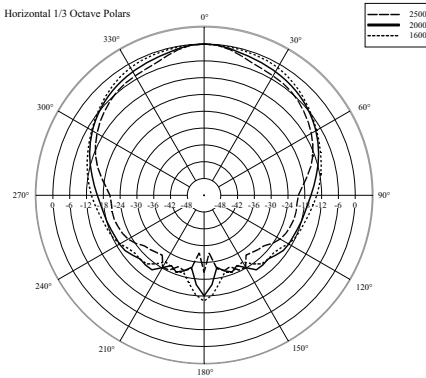
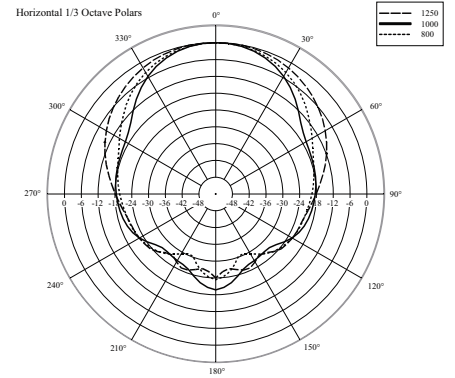
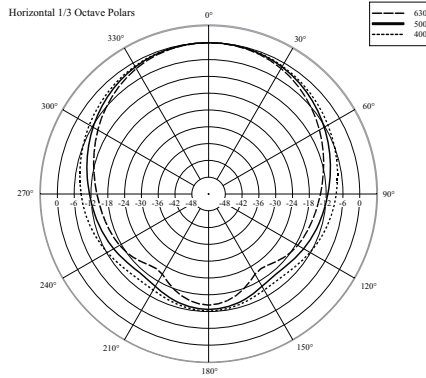
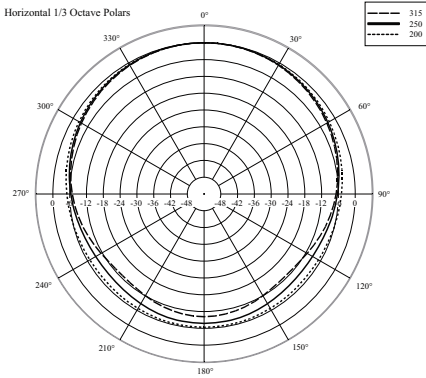

## Vertical 1/3 Polar Plot

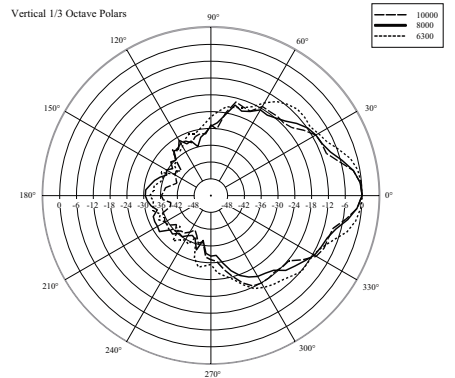
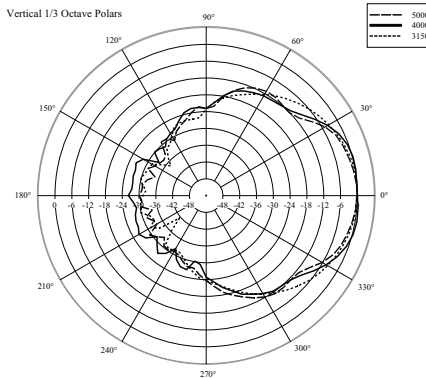
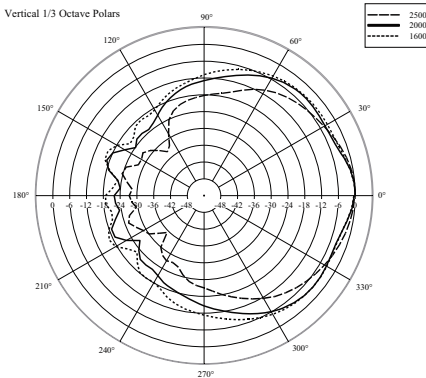
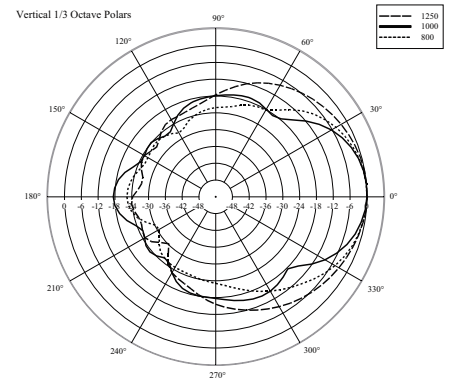
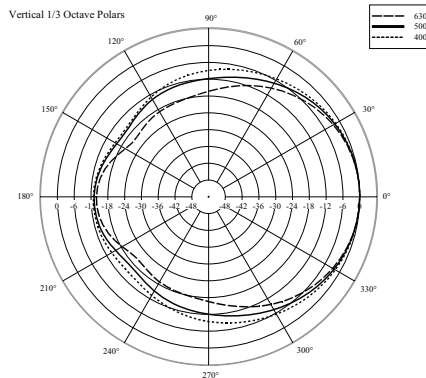
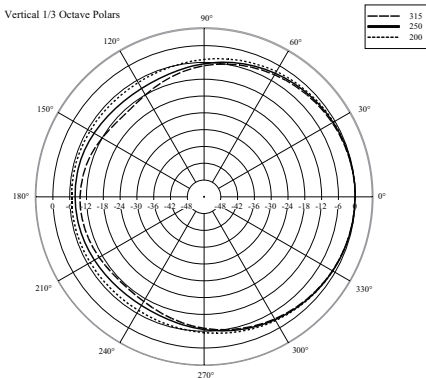

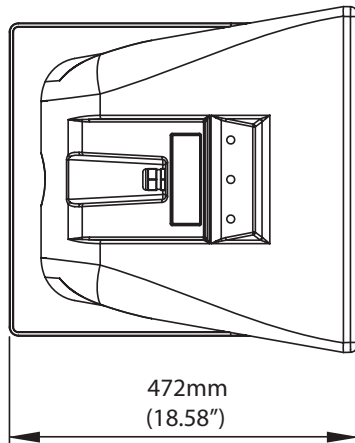
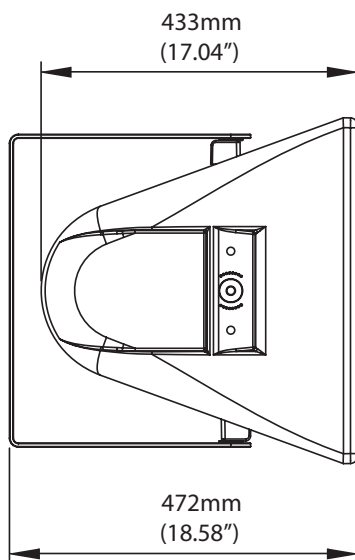
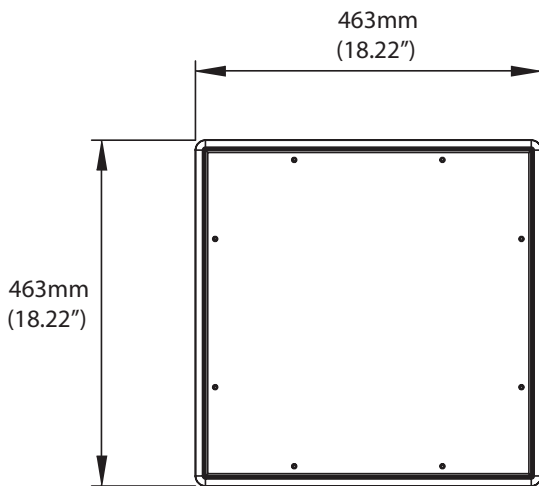

## デザイン

構成: 2-WAY スピーカー  
 LFサブセクション: 15" ネオジウムウーファー, 64 mm ボイスコイル  
 MFサブセクション: -  
 HFサブセクション: 1.0" ネオジウム, 35.5 mm ボイスコイル

## 音響的特性

公称分散角: 90° × 60°  
 軸上周波数レンジ (-10 dB): 75 Hz - 20 kHz  
 軸上周波数レンジ (-3 dB): 100 Hz - 20 kHz

## 物理的特性

キャビネット: ポリウレタン回転成形  
 リギング: M10 × 12, U ブラケット, スペーサー (ペア)  
 色: グレー  
 グリル: オープンセル構造アルミニウム, 撥水加工  
 入力端子: 1.5 mm スクエア × 4, 5m ネオブレンケーブル  
 寸法 (H × W × D): 463 × 463 × 433 mm  
 重量: 19.4 kg

## 別売アクセサリ

ACP15A-BR P3115-T/P6215/P8015-S 用クラスターブラケット