



COMPACT M12

300W RMS, 12", 1" (1.4" v.c), 2 ウェイパッシブスピーカー

COMPACT M12 は幅広い用途に対応する多目的 2 ウェイパッシブスピーカーです。バランスの取れたサウンドを再生し、ニアフィールド・アプリケーションでは最高の明瞭度を実現します。高い SPL でも非常に歪みが少ないのが特長です。また、幅広い取り付け方法に対応できる、豊富なアクセサリーを取り揃えています。

●仕様

周波数特性 (-10 dB)	55 Hz – 20000 Hz
最大出力音圧 @ 1m	129 dB
水平指向角	90°
垂直指向角	70°
指向性係数 Q	9
システム感度	98 dB
公称インピーダンス	8Ω
許容入力	1200W Peak, 300W RMS
推奨パワーアンプ出力	600W
保護	ダイナミック・アクティブ MOSFET
クロスオーバー周波数	1800 Hz
LF	12", 2.5" v.c
HF	1", 1.4" v.c
入力端子	ユーロブロック
出力端子	ユーロブロック
キャビネット材質	合板
ハードウェア	M8 × 8, M10 × 8
グリル	スチール
色	黒 - RAL9005, 白 - RAL9003
寸法 (H × W × D)	620 × 362 × 404 mm
質量	22 kg
梱包時寸法 (H × W × D)	655 × 442 × 400 mm
梱包時質量	25.5 kg

●寸法図

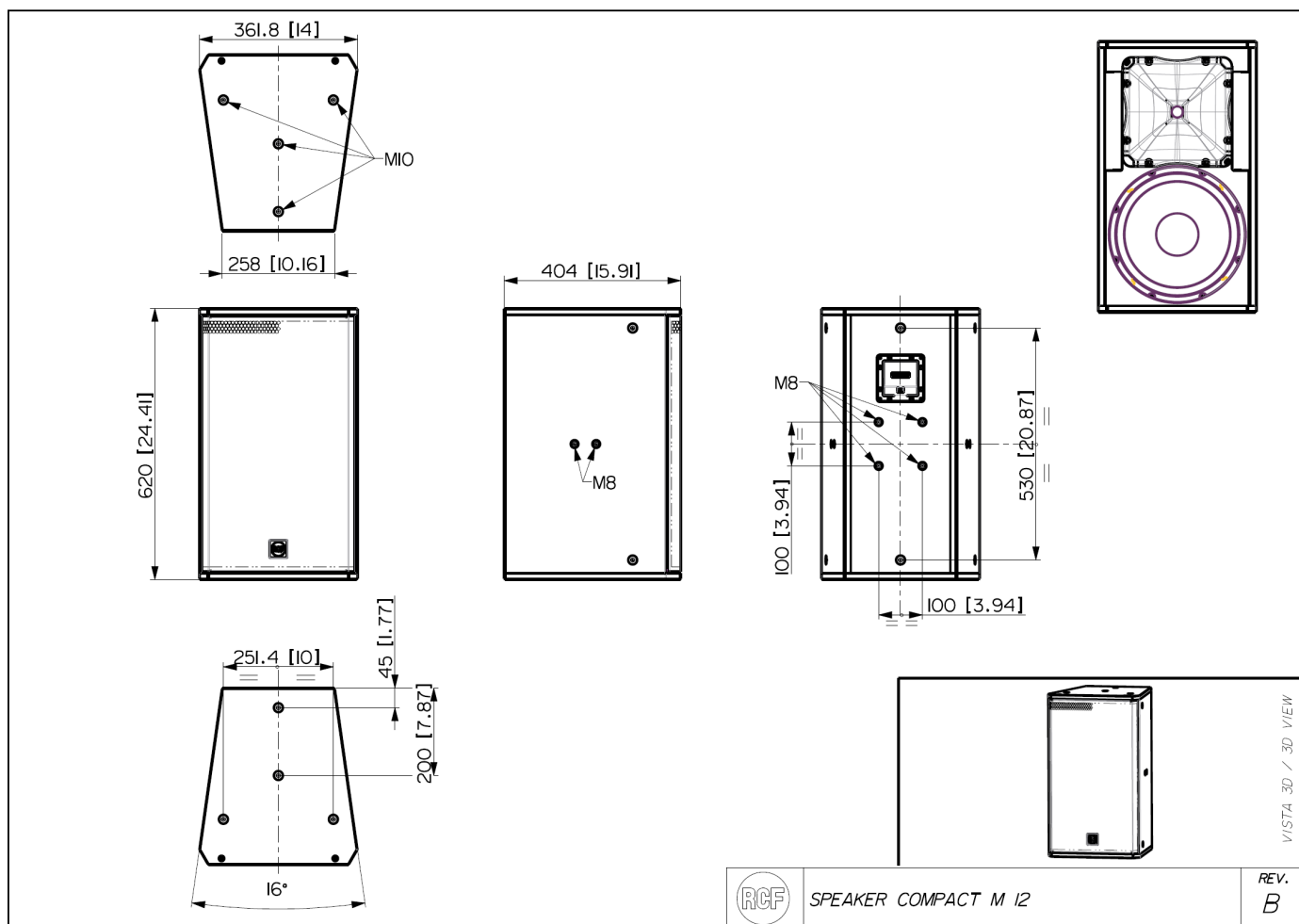

●別売アクセサリ

COMPACT M12 H-BR	COMPACT M12 用水平ブラケット, 黒 (2 個/2 本用)
COMPACT M12 H-BR WH	COMPACT M12 用水平ブラケット, 白 (2 個/2 本用)
COMPACT M12 V-BR	COMPACT M12 用垂直ブラケット, 黒 (2 個/2 本用)
COMPACT M12 V-BR WH	COMPACT M12 用垂直ブラケット, 白 (2 個/2 本用)
PNL IN-OUT SPEAKON	COMPACT M シリーズ/S12/S10 用スピコン入出力パネル

●特性

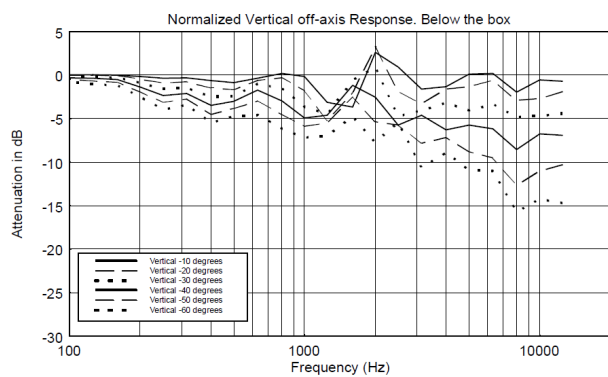
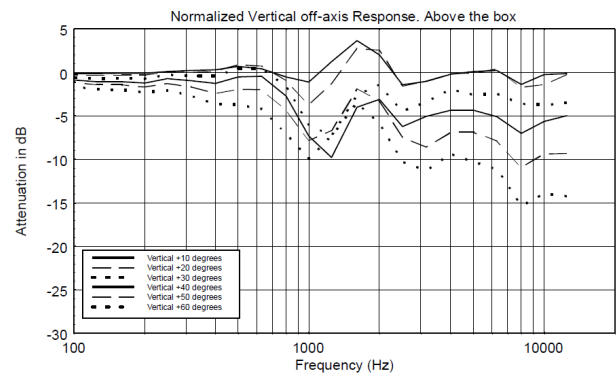
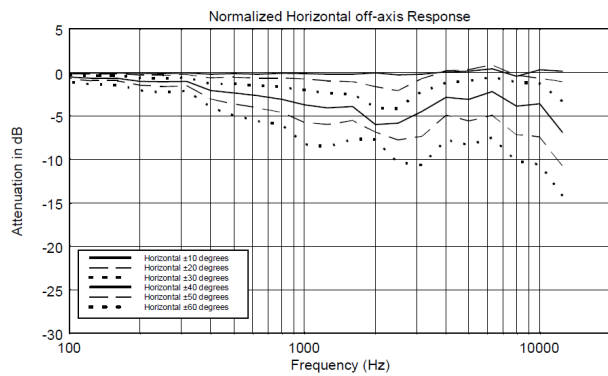
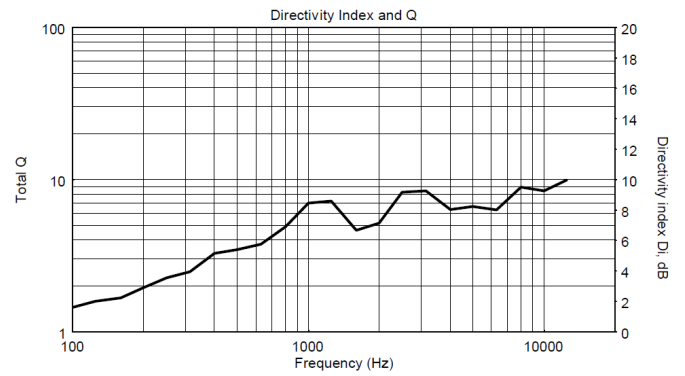
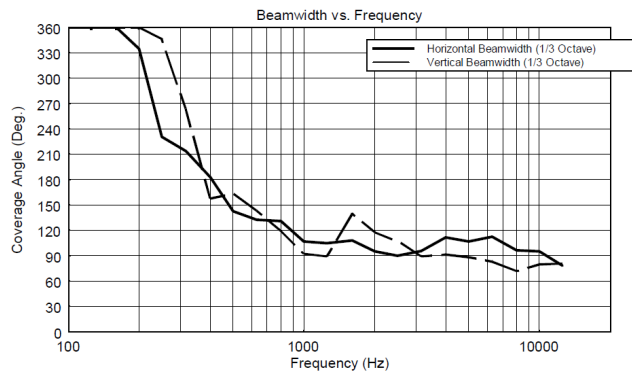
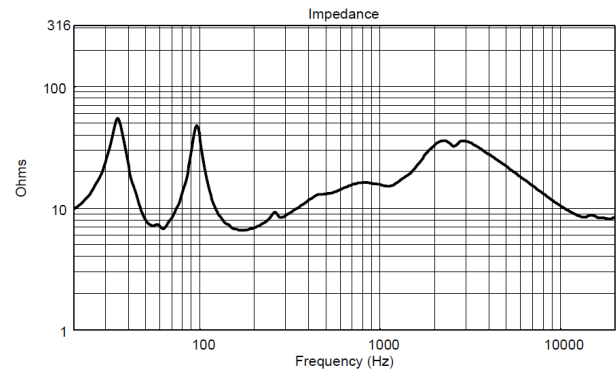
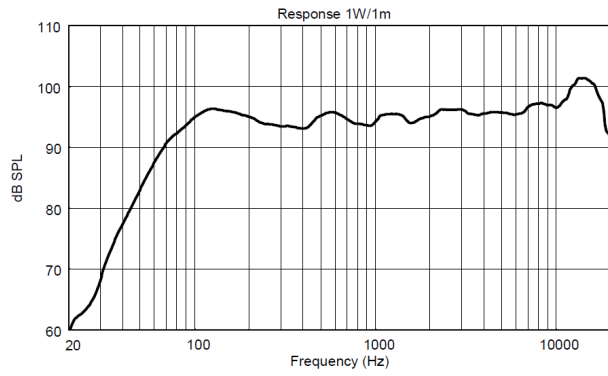

●水平ポラーパターン

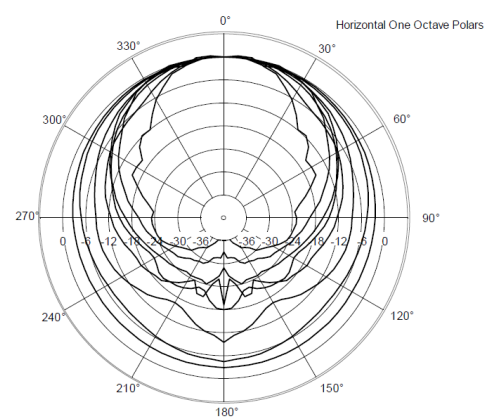
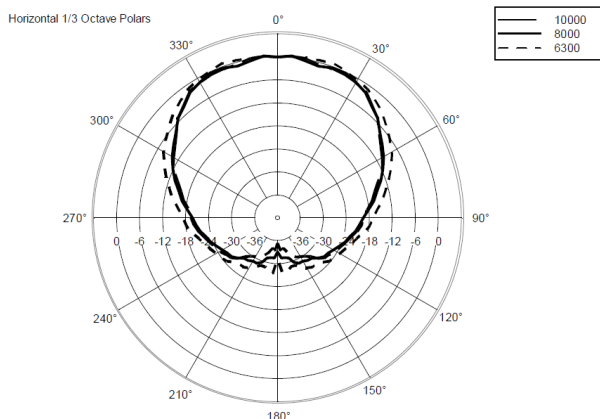
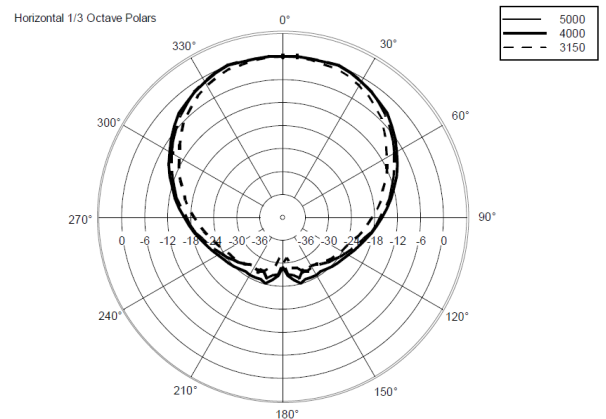
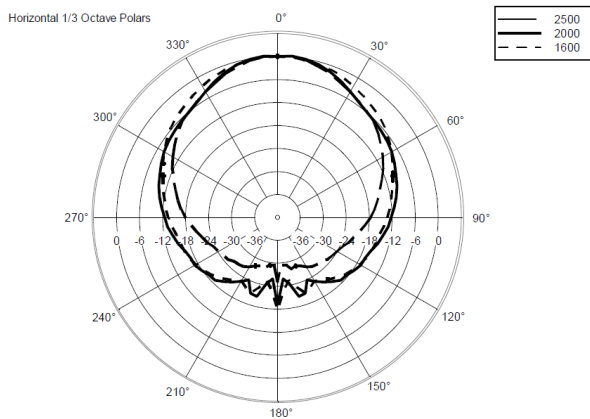
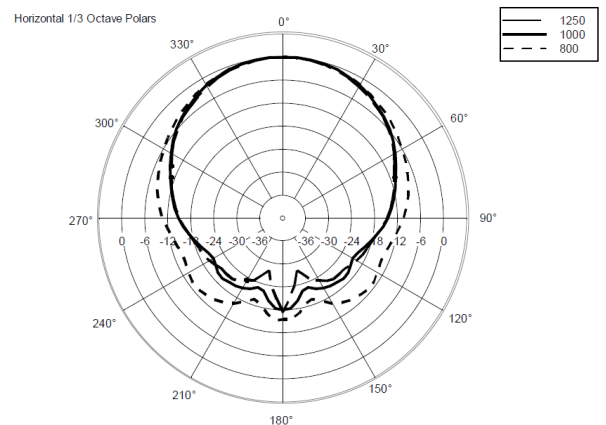
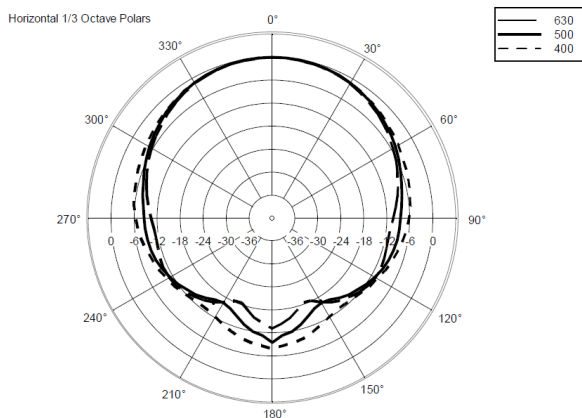
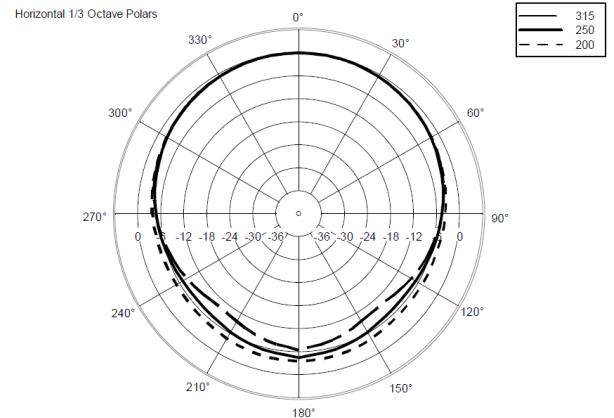
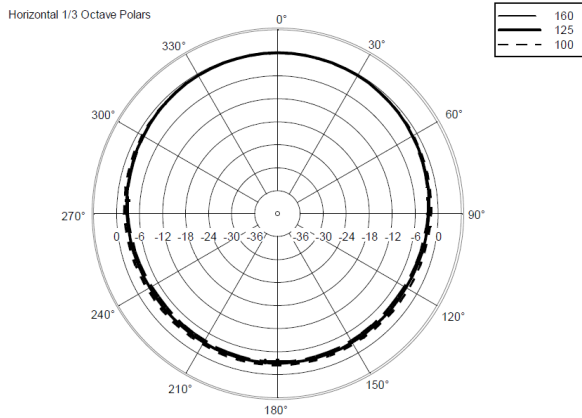

●垂直ポラーパターン

