



# ART945-A

2100W Peak, 1400W RMS, 15", 1.4" (4" v.c), アクティブ 2 ウェイスピーカー

トータル 2100W Peak の高出力なパワーアンプ、4 インチチタン製高域ドライバー、15 インチウーファーを搭載した、クラス最高級のパフォーマンスを実現するポータブルアクティブスピーカーです。

## ●仕様

周波数特性	45 Hz - 20000 Hz
最大出力音圧 @ 1m	135 dB
水平指向角	100°
垂直指向角	60°
HF	1.4" neo, 4.0" v.c
LF	15" neo, 3.5" v.c
入力信号	バランス/アンバランス
入力端子	XLR, フォン
出力端子	XLR
入力感度	-2 dBu/+4 dBu
クロスオーバー周波数	650 Hz
保護回路	熱保護, RMS
リミッター	ソフトリミッター
コントロール	Linear, Boost, Stage, Volume
トータルパワー	2100W Peak
高域パワー	700W Peak
低域パワー	1400W Peak
空冷方式	対流冷却
電源端子	powerCON TRUE1 TOP 入出力
キャビネット材質	ポリプロピレン複合材
ハードウェア	M10 x 1 (天面), M10 x 1 (両側面)
ハンドル	天面 x 1, 両側面 x 1
ポールマウント	対応
グリル	スチール製
カラー	黒
寸法 (H × W × D)	717 × 415 × 410 mm
質量	22.4 kg
梱包時寸法 (H × W × D)	760 × 475 × 470 mm
梱包時質量	26.2 kg

●寸法図

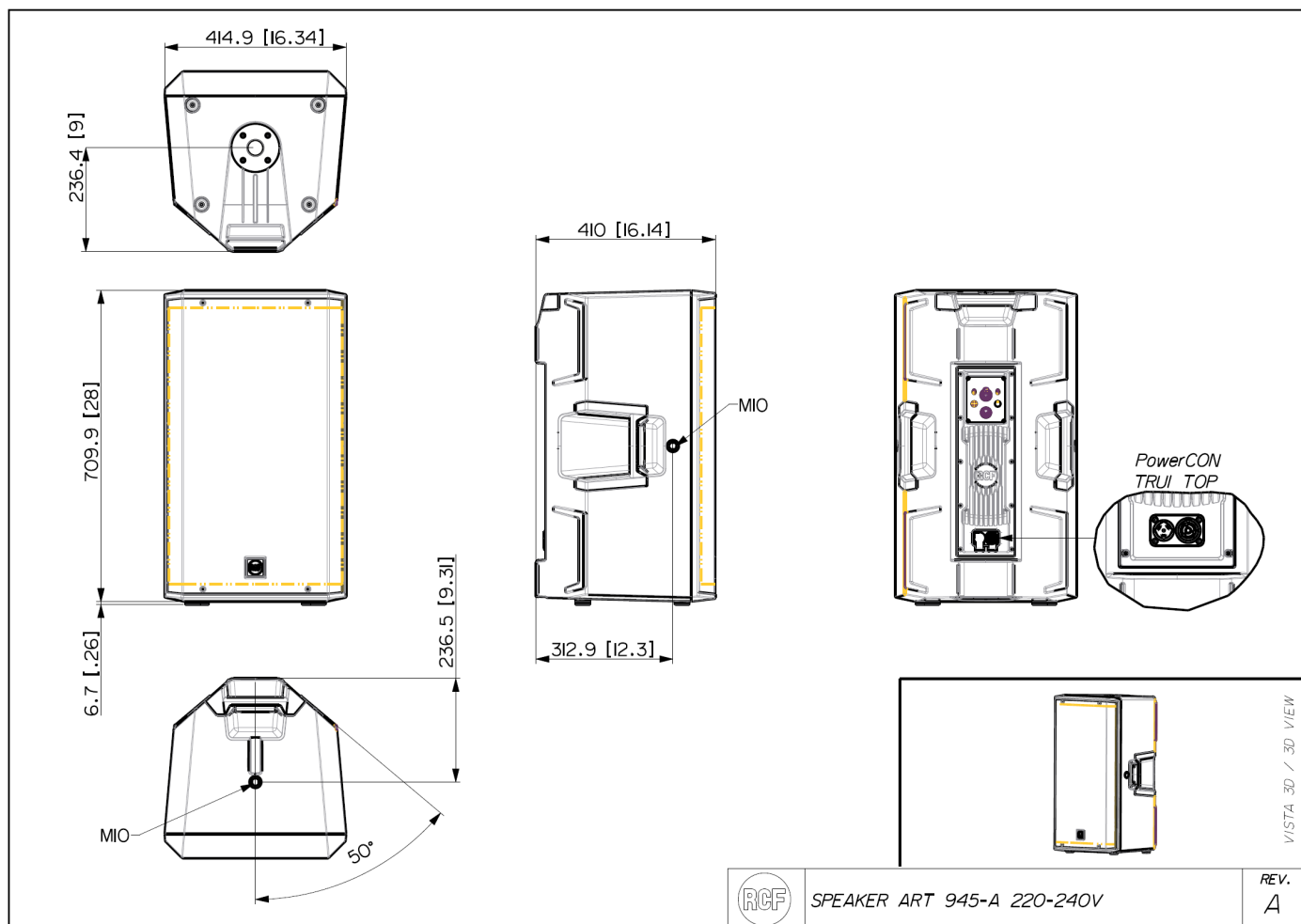

●別売アクセサリ

- |              |   |
|--------------|---|
| ART915 COVER | ART945-A/ART935-A/ART915-A 用スピーカーカバー          |
| ART915 H-BR  | ART945-A/ART935-A/ART915-A 用水平ブラケット (1 本用)    |
| ART915 V-BR  | ART945-A/ART935-A/ART915-A 用垂直ブラケット (1 本用)    |
| ART915 FL-BR | ART945-A/ART935-A/ART915-A 用フライングブラケット (1 本用) |

●特性

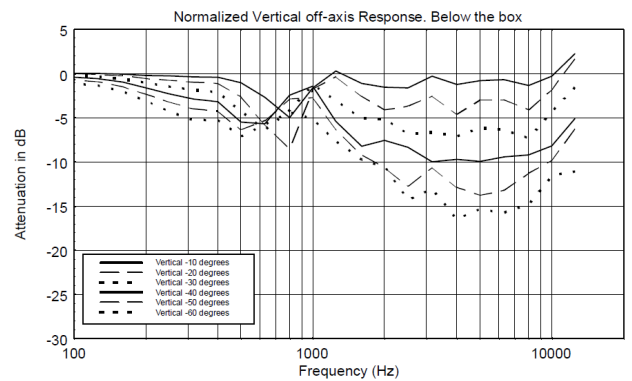
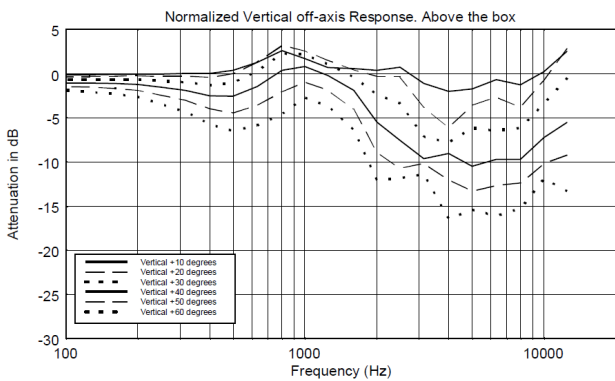
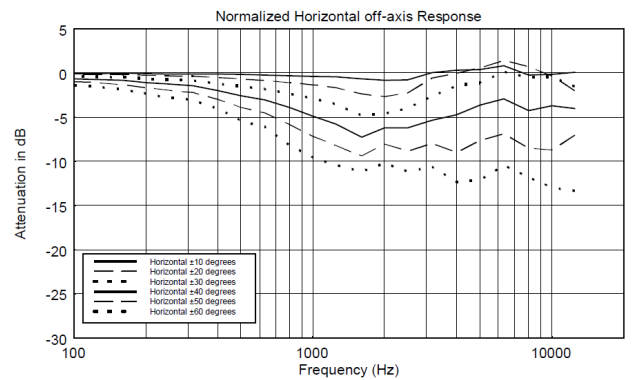
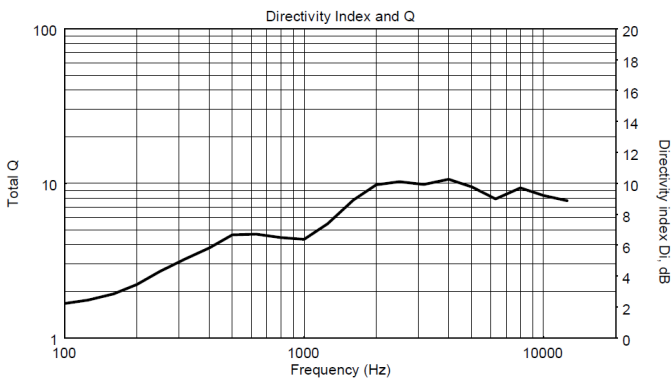
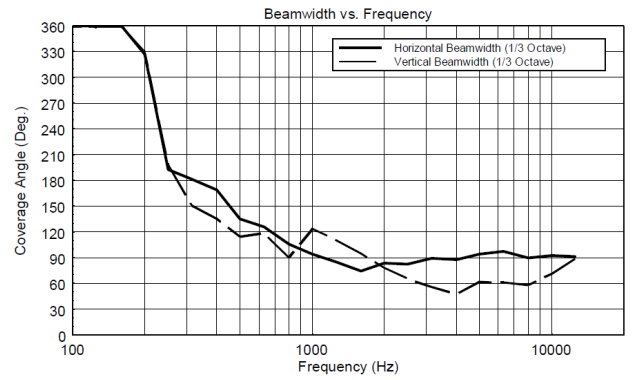
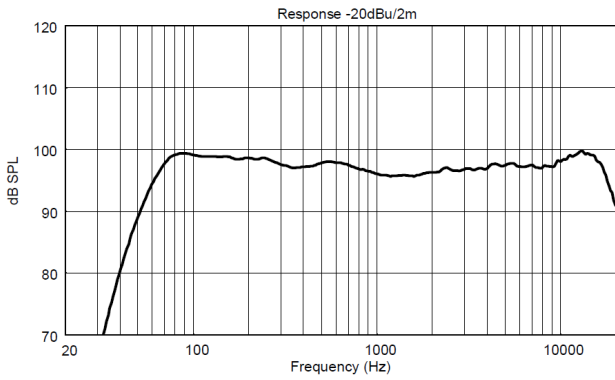

●水平ローラーパターン

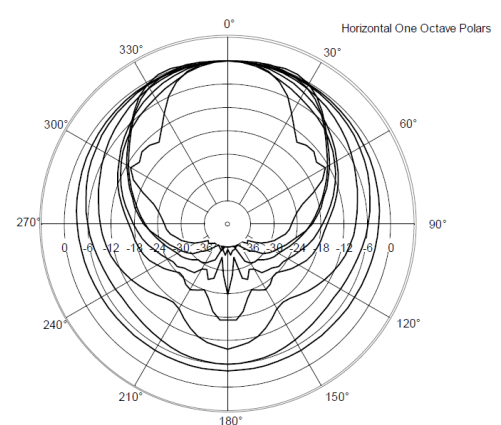
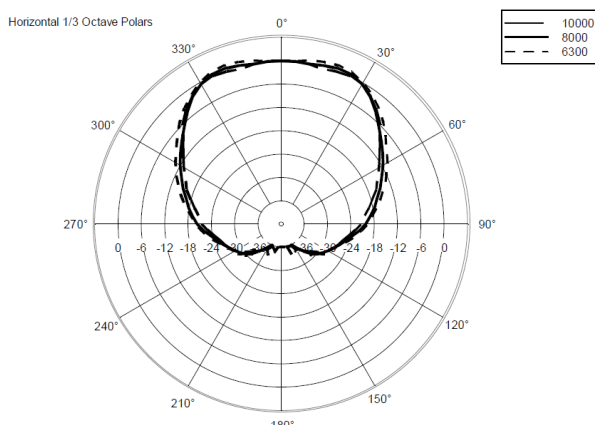
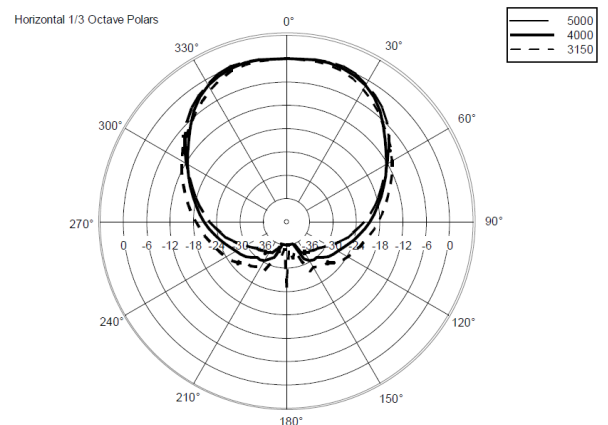
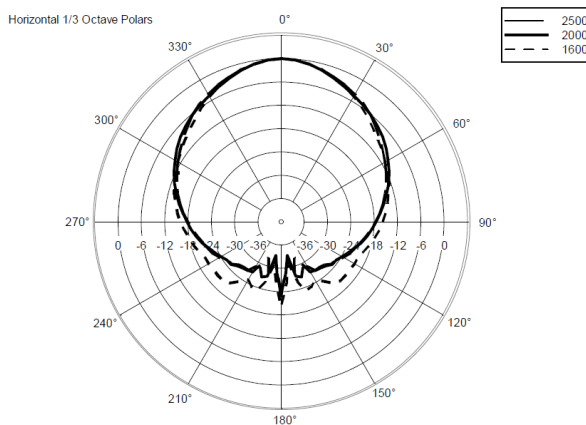
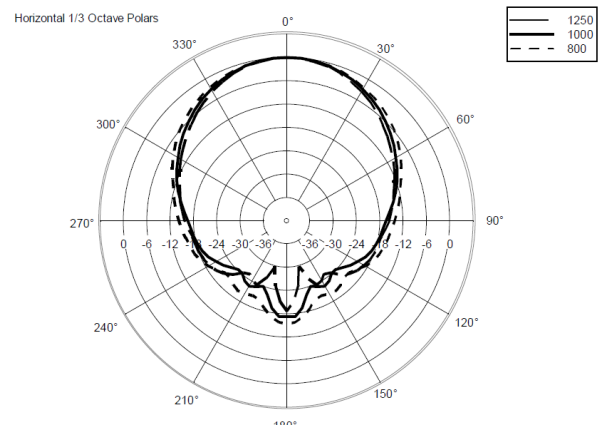
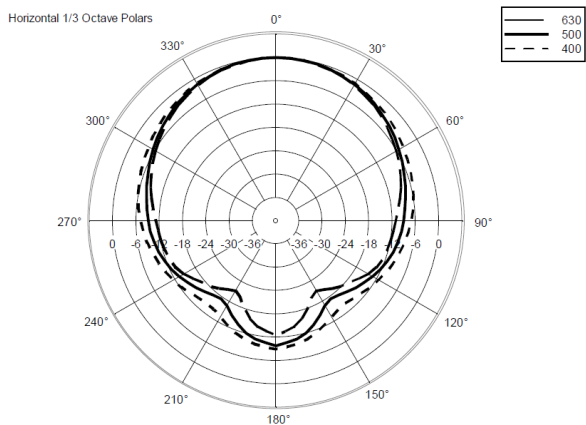
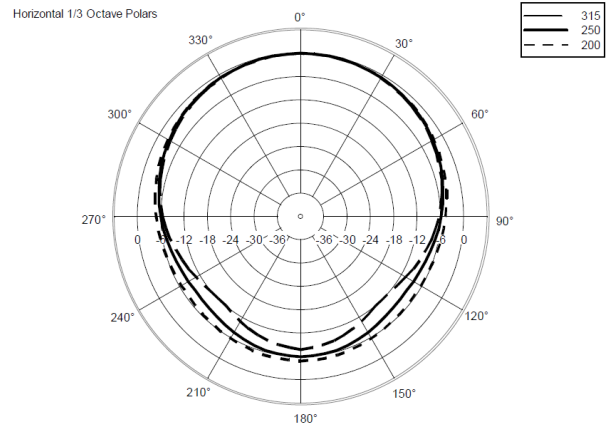
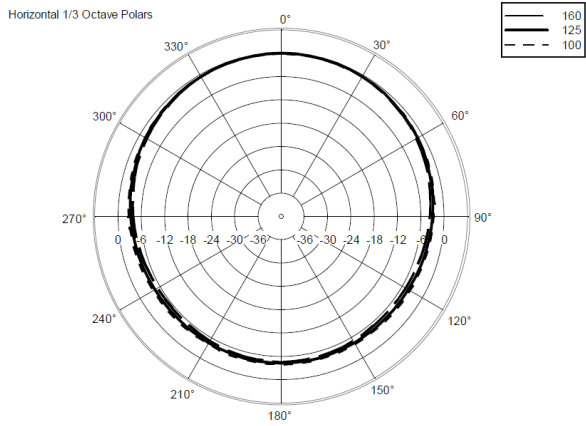

●垂直ポラーパターン

