



ART935-A

2100W Peak, 1400W RMS, 15", 1.4" (3" v.c), アクティブ 2 ウェイスピーカー

トータル 2100W Peak の高出力なパワーアンプ、3 インチチタン製高域ドライバー、15 インチウーファーを搭載した、クラス最高級のパフォーマンスを実現するポータブルアクティブスピーカーです。

●仕様

周波数特性	45 Hz - 20000 Hz
最大出力音圧 @ 1m	133 dB
水平指向角	100°
垂直指向角	60°
HF	1.4" neo, 3.0" v.c
LF	15" neo, 3.0" v.c
入力信号	バランス/アンバランス
入力端子	XLR, フォン
出力端子	XLR
入力感度	-2 dBu/+4 dBu
クロスオーバー周波数	800 Hz
保護回路	熱保護, RMS
リミッター	ソフトリミッター
コントロール	Linear, Boost, Stage, Volume
トータルパワー	2100W Peak
高域パワー	700W Peak
低域パワー	1400W Peak
空冷方式	対流冷却
キャビネット材質	ポリプロピレン複合材
ハードウェア	M10 x 1 (天面), M10 x 1 (両側面)
ハンドル	天面 x 1, 両側面 x 1
ポールマウント	対応
グリル	スチール製
カラー	黒
寸法 (H × W × D)	717 × 415 × 410 mm
質量	24.2 kg
梱包時寸法 (H × W × D)	760 × 475 × 470 mm
梱包時質量	26.4 kg

●寸法図

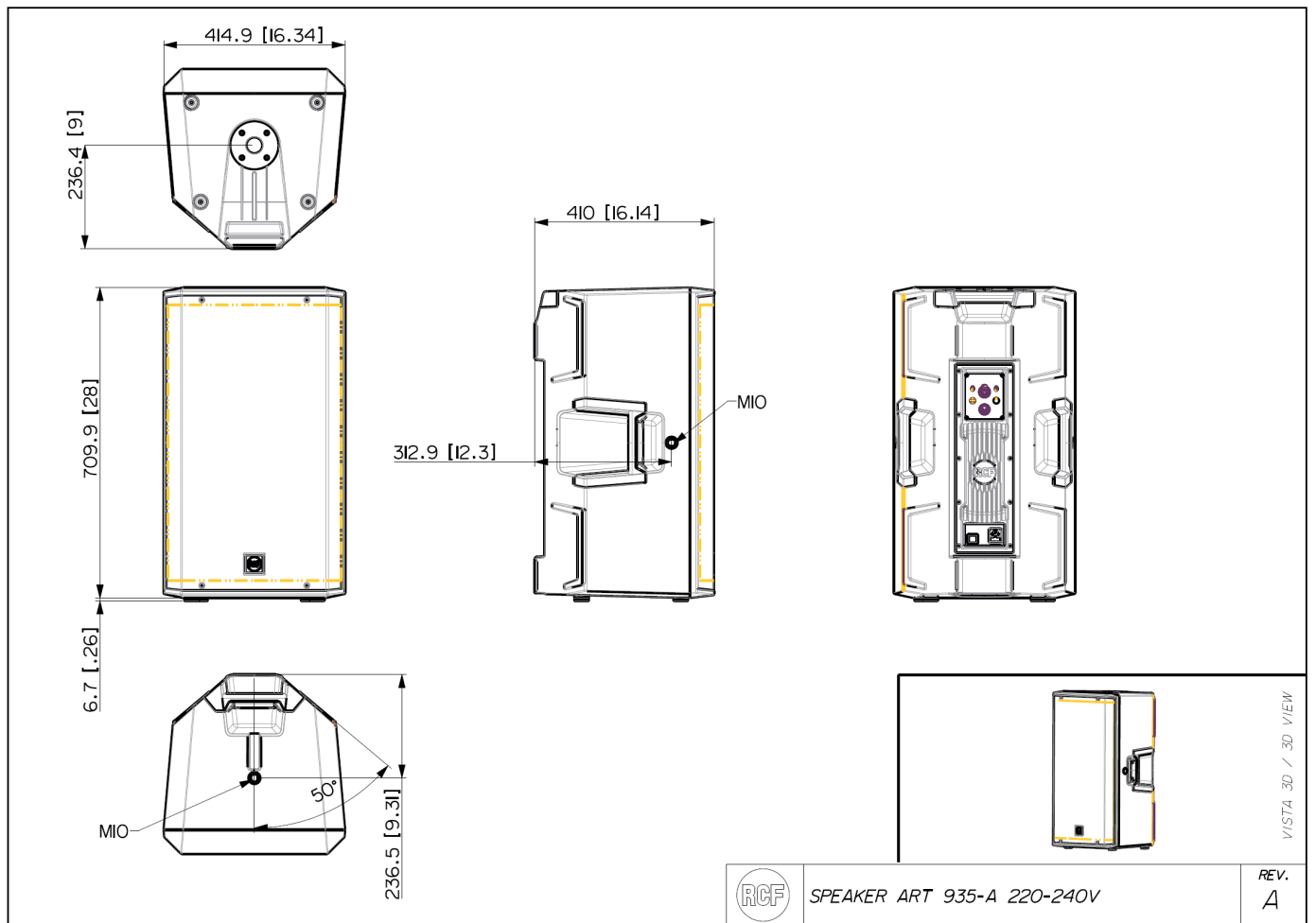

●別売アクセサリ

- | | |
|--------------|--|
| ART915 COVER | ART945-A/ART935-A/ART915-A 用スピーカーカバー |
| ART915 H-BR | ART945-A/ART935-A/ART915-A 用水平ブラケット (1本用) |
| ART915 V-BR | ART945-A/ART935-A/ART915-A 用垂直ブラケット (1本用) |
| ART915 FL-BR | ART945-A/ART935-A/ART915-A 用フライングブラケット (1本用) |

●特性

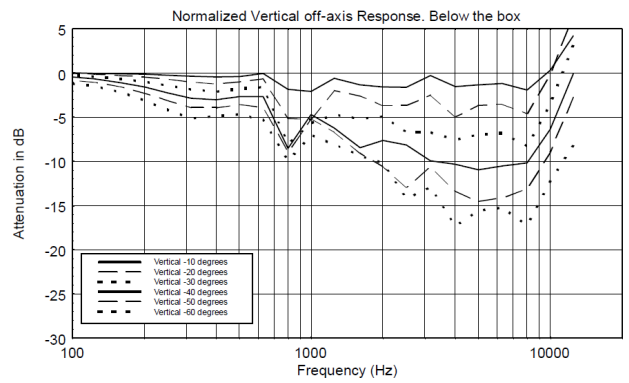
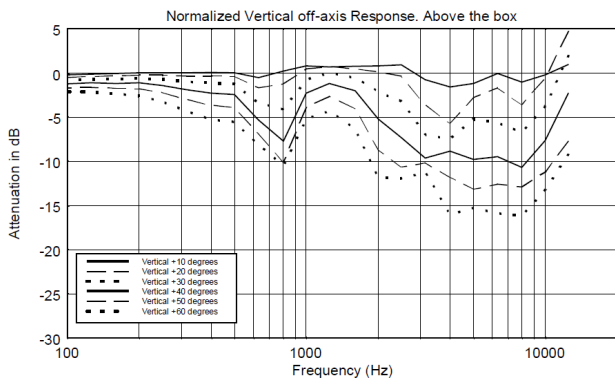
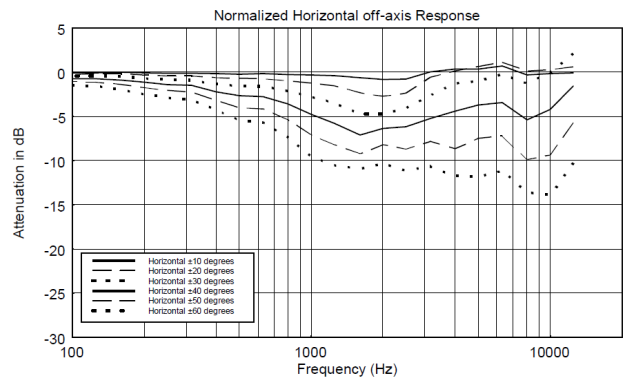
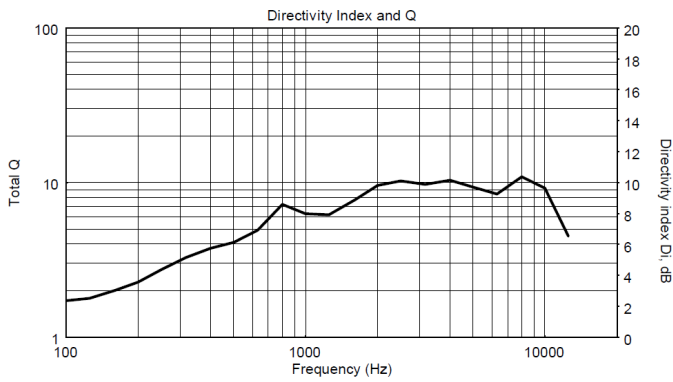
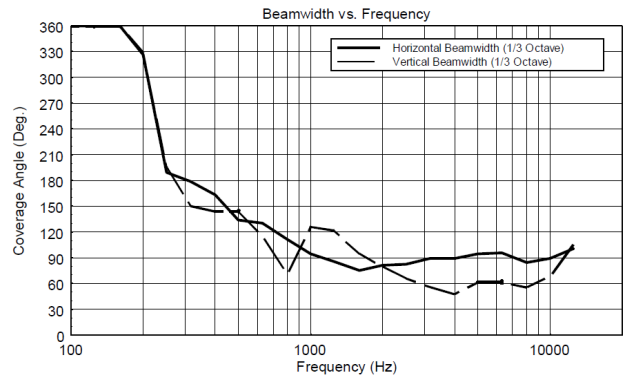
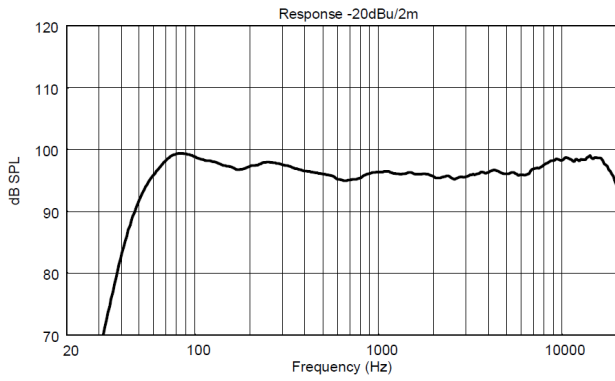

●水平ポラーパターン

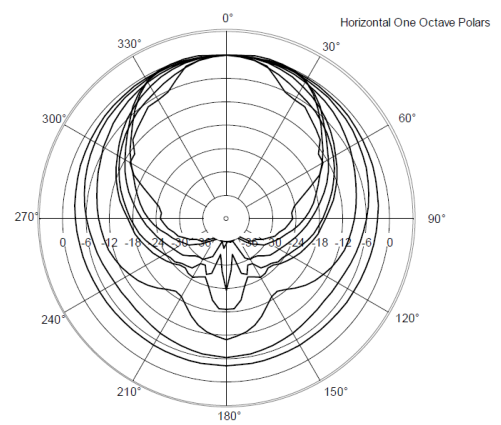
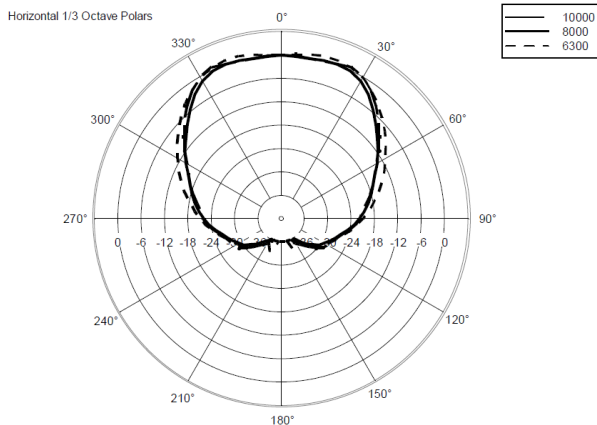
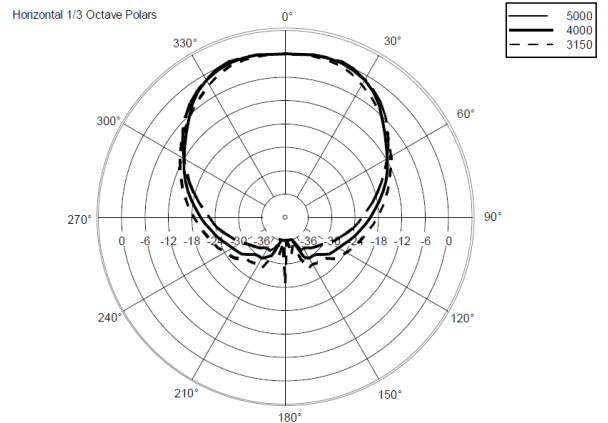
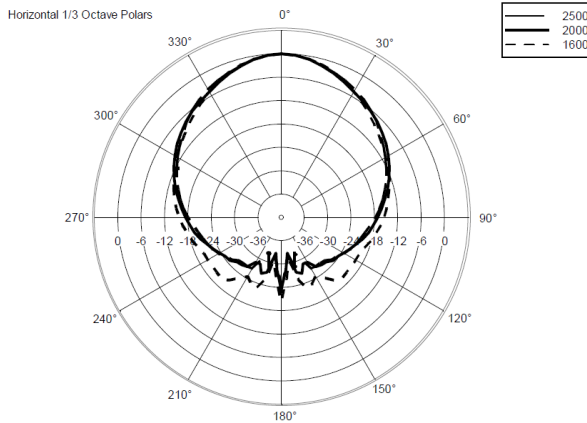
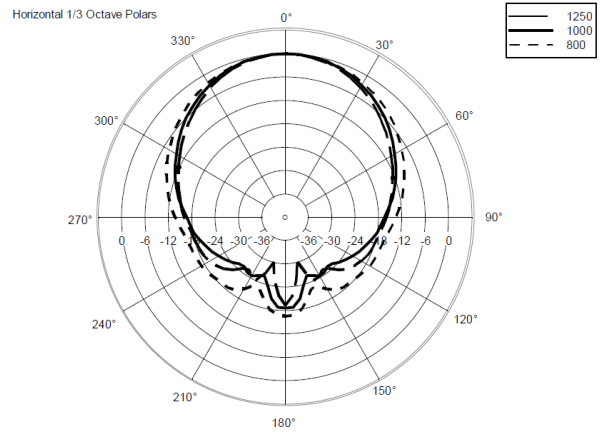
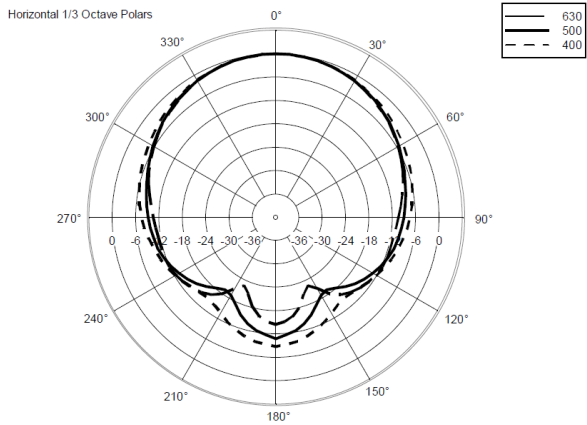
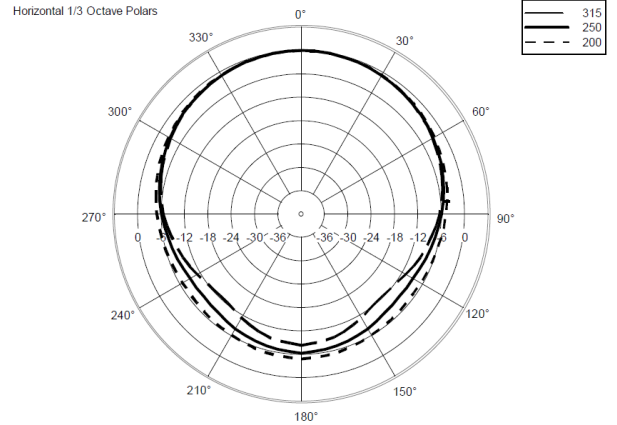
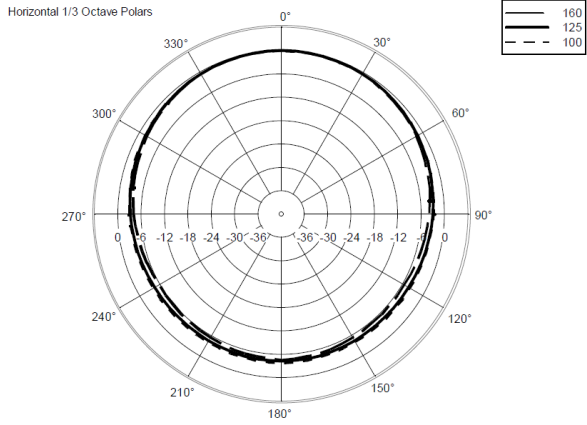

●垂直ポラーパターン

Vertical 1/3 Octave Polars

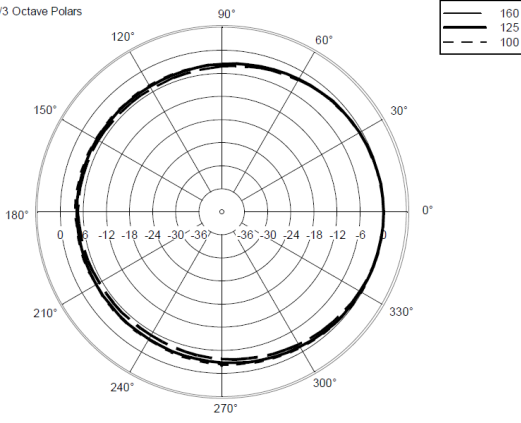

Vertical 1/3 Octave Polars

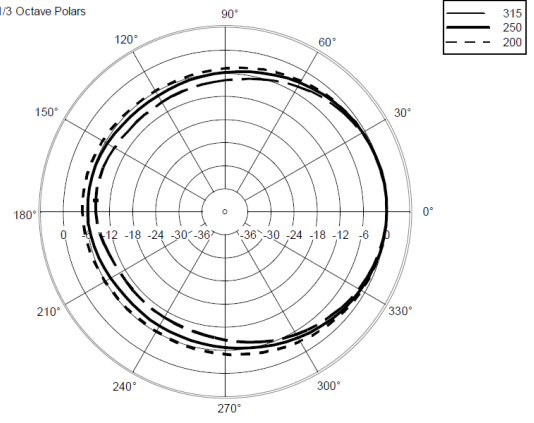

Vertical 1/3 Octave Polars

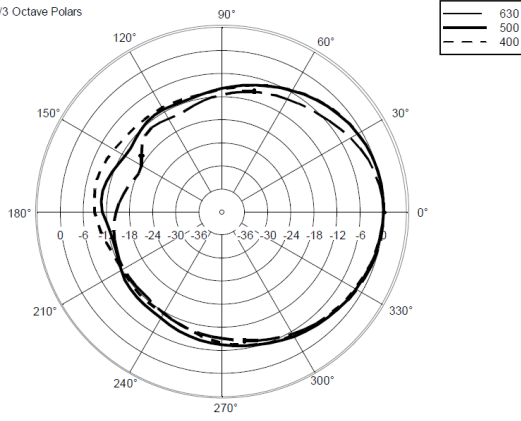

Vertical 1/3 Octave Polars

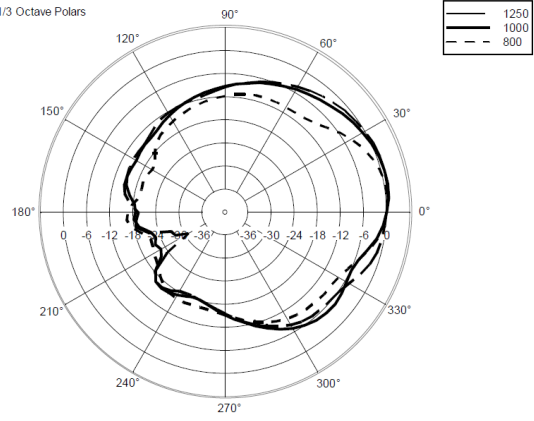

Vertical 1/3 Octave Polars

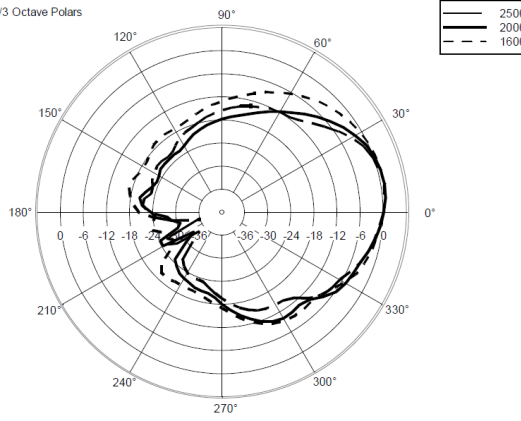

Vertical 1/3 Octave Polars

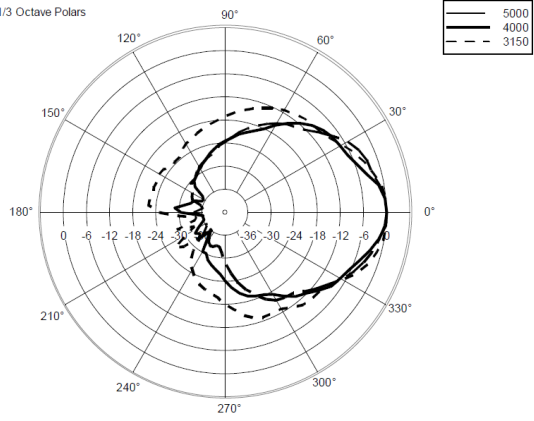

Vertical 1/3 Octave Polars

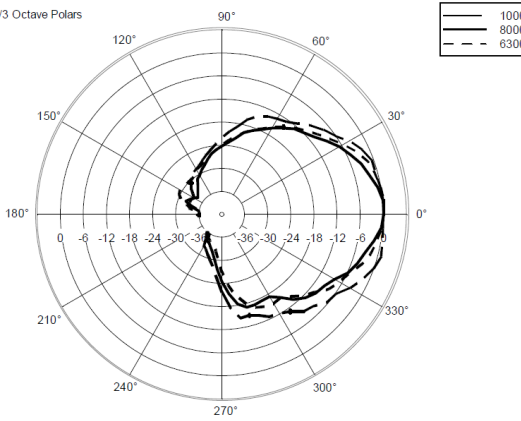

Vertical One Octave Polars

