



# ART915-A

2100W Peak, 1400W RMS, 15", 1.0" (1.75" v.c), アクティブ 2 ウェイスピーカー

トータル 2100W Peak の高出力なパワーアンプ、1.75 インチ高域ドライバー、15 インチウーファーを搭載した、クラス最高級のパフォーマンスを実現するポータブルアクティブスピーカーです。

## ●仕様

周波数特性	45 Hz - 20000 Hz
最大出力音圧 @ 1m	131 dB
水平指向角	100°
垂直指向角	60°
HF	1.0", 1.75" v.c
LF	15", 2.5" v.c
入力信号	バランス/アンバランス
入力端子	XLR, フォン
出力端子	XLR
入力感度	-2 dBu/+4 dBu
クロスオーバー周波数	1800 Hz
保護回路	熱保護, RMS
リミッター	ソフトリミッター
コントロール	Linear, Boost, Stage, Volume
トータルパワー	2100W Peak
高域パワー	700W Peak
低域パワー	1400W Peak
空冷方式	対流冷却
キャビネット材質	ポリプロピレン複合材
ハードウェア	M10 x 1 (天面), M10 x 1 (両側面)
ハンドル	天面 x 1, 両側面 x 1
ポールマウント	対応
グリル	スチール製
カラー	黒
寸法 (H × W × D)	717 × 415 × 410 mm
質量	22 kg
梱包時寸法 (H × W × D)	760 × 475 × 470 mm
梱包時質量	24.2 kg

●寸法図

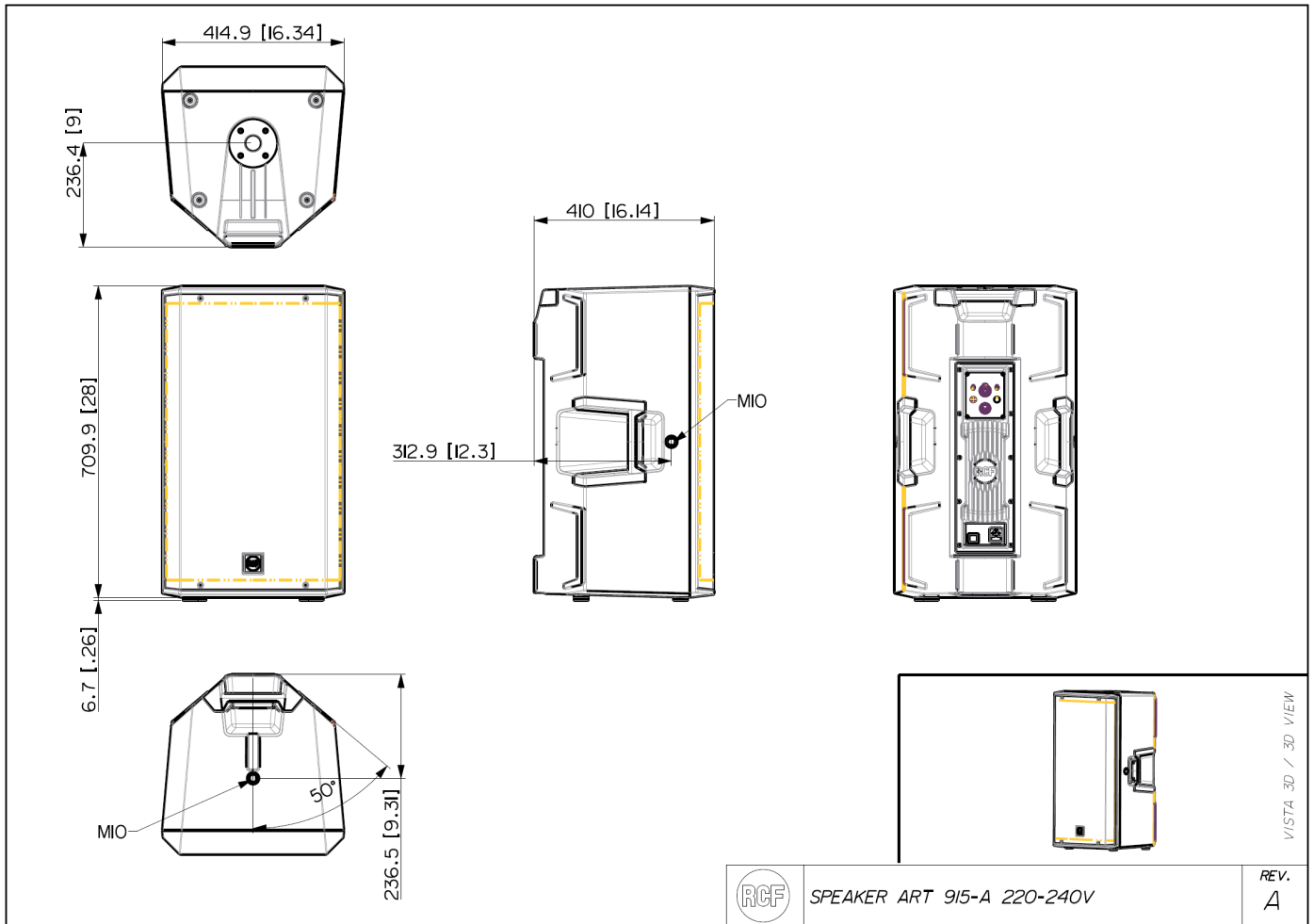

●別売アクセサリ

- |              |   |
|--------------|---|
| ART915 COVER | ART945-A/ART935-A/ART915-A 用スピーカーカバー          |
| ART915 H-BR  | ART945-A/ART935-A/ART915-A 用水平ブラケット (1 本用)    |
| ART915 V-BR  | ART945-A/ART935-A/ART915-A 用垂直ブラケット (1 本用)    |
| ART915 FL-BR | ART945-A/ART935-A/ART915-A 用フライングブラケット (1 本用) |

●特性

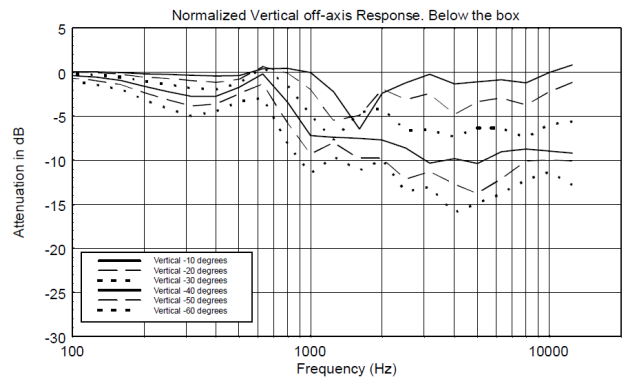
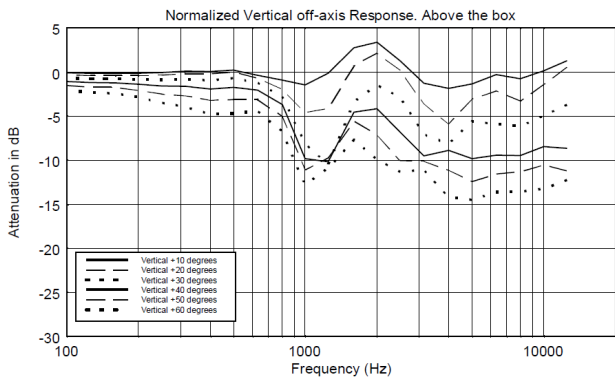
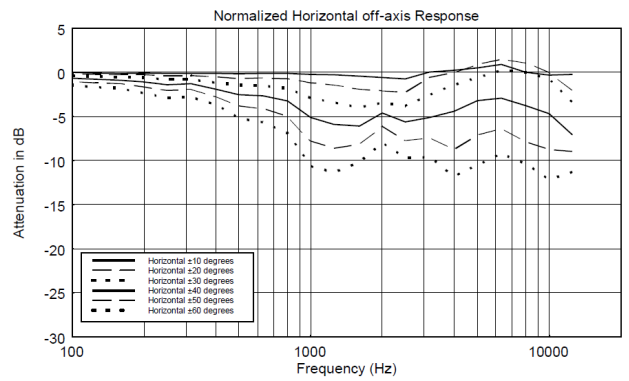
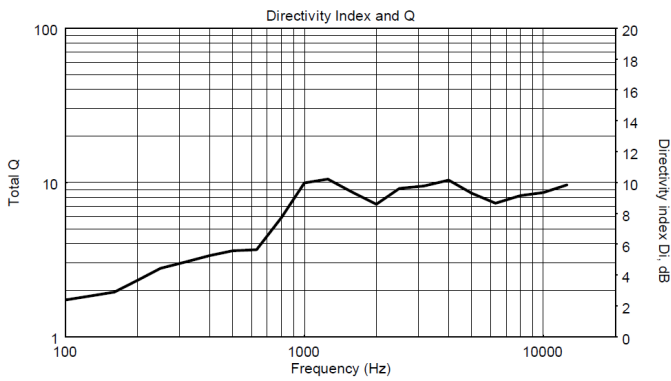
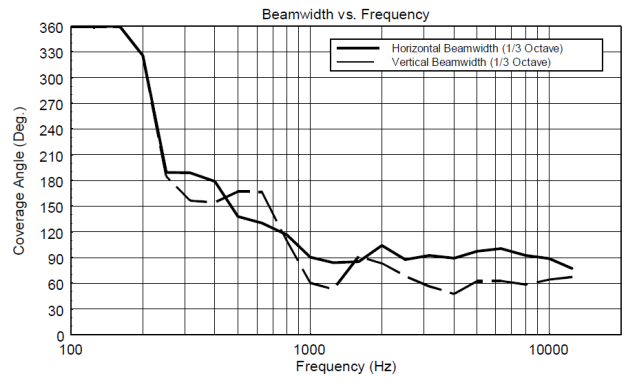
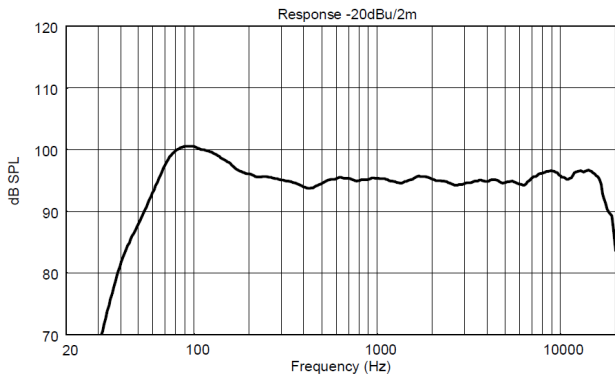

●水平ローラーパターン

Horizontal 1/3 Octave Polars

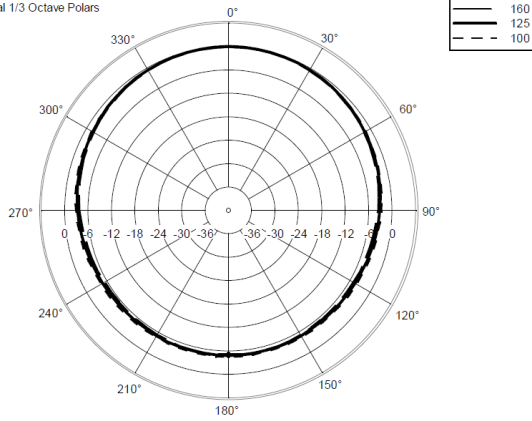

Horizontal 1/3 Octave Polars

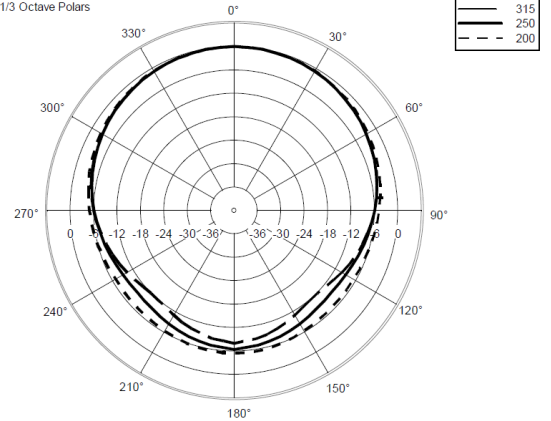

Horizontal 1/3 Octave Polars

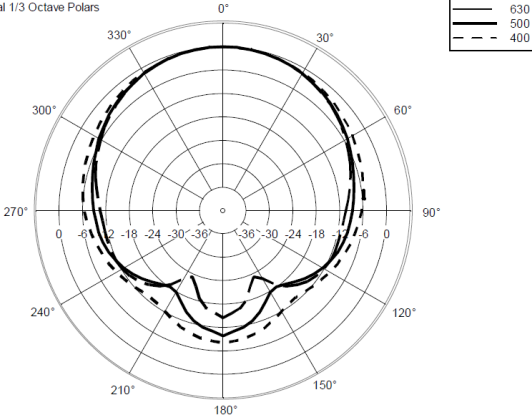

Horizontal 1/3 Octave Polars

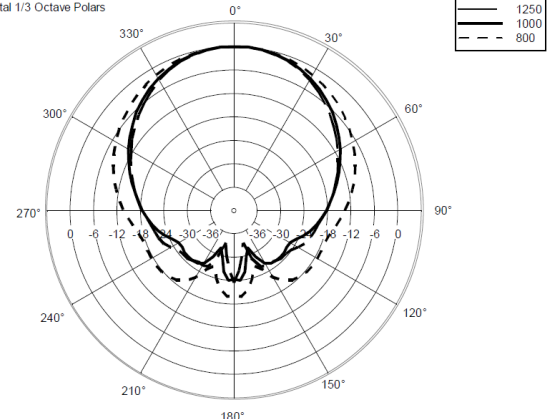

Horizontal 1/3 Octave Polars

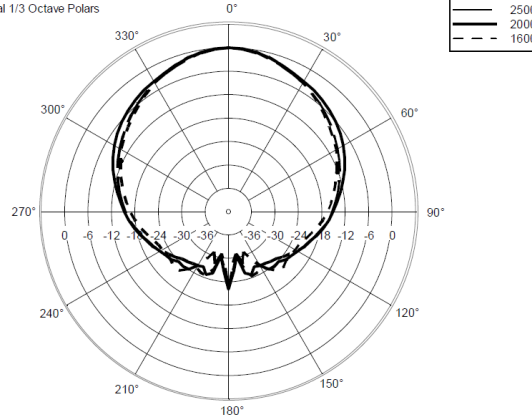

Horizontal 1/3 Octave Polars

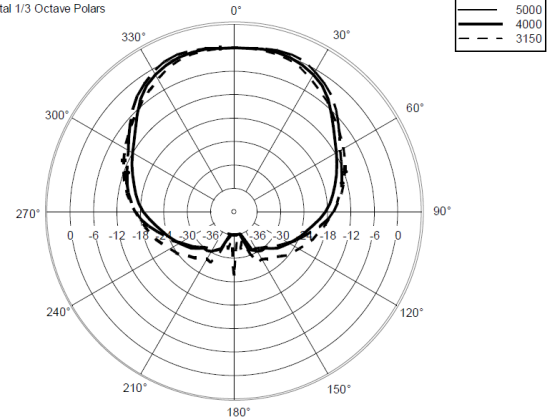

Horizontal 1/3 Octave Polars

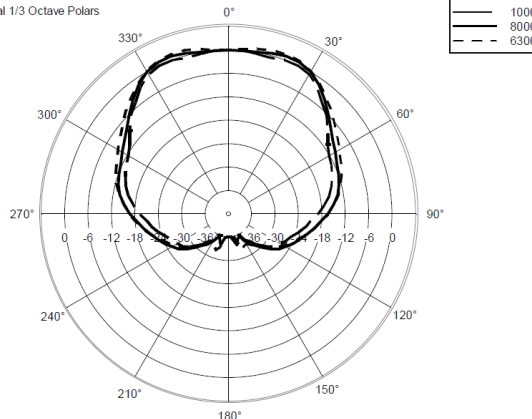

Horizontal One Octave Polars

